

COMPACT ET ROBUSTE PÉRENNITÉ PRODUIT ÉTANCHE IP-65 FACE AVANT

ELIOS 15S



- ECRAN INDUSTRIEL EN COFFRET MÉTAL SLIM
- ÉCRAN LCD TFT 15"
- RÉOLUTION XGA 1024 x 768
- COMPATIBLE AVEC TOUS LES PC : STANDARD VGA - DVI-D
- IP-65 EN FACE AVANT
- ALIMENTATION INDUSTRIELLE
- VENTILATION PROGRESSIVE

EN OPTION :

- DALLE TACTILE RÉSISTIVE
- FIXATION VESA
- SUPPORT PIED/ARCEAU



Coffret en métal



Filtre intégré



Cache et protection des câbles

ELIOS 15S PLAN D'IMPLANTATION

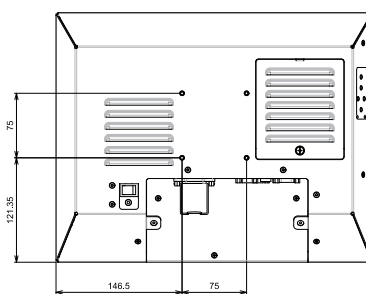
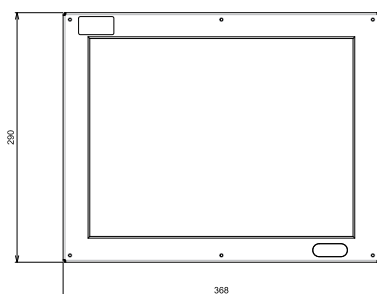
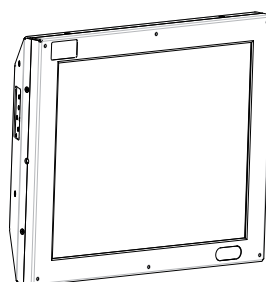
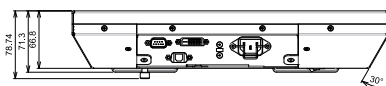

Distribué par :

HVS
PRECONISATEUR DE SOLUTIONS DEPUIS 1986

Contact :
hvssystem@hvssystem.com

Tél : 0326824929
Fax : 0326851908

Siège social :
2 rue René Laennec
51500 Taissy
France

www.hvssystem.com

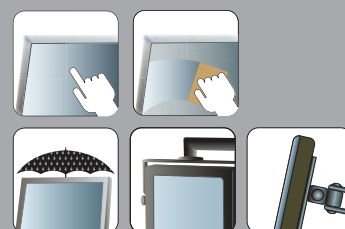

INFORMATIONS TECHNIQUES

CHASSIS

Coffret métal	1.5 mm d'épaisseur
Couleur	Peinture texturée noire RAL-7021 Peinture texturée grise RAL-9006
Version sans dalle tactile	Vitre antireflet protégeant l'écran
Fixation	Solution fixation : Pied, Arceau, Potence, ... Empreinte VESA 75 compatible

PROTECTION IP

IP-65 en face avant

AFFICHAGE / ÉCRAN

Taille de l'écran / Diagonale	15"
Surface d'affichage	304 x 228 mm
Résolution native	1024 x 768 XGA
Prise en charge des couleurs	16.2 millions
Pas de masque (pixel)	0.297 mm
Luminosité	400 cd/m ²
Contraste	400 : 1
Angle maxi. de vision	Horiz. : 140° - Vert. : 170°

DALLE TACTILE (option)

Technologie résistive (5 fils)

CONNECTIQUE

VGA	SUBD 15 points haute densité mâle
DVI	1 x DVI-D
Dalle tactile	SUBD 9 points femelle ou USB
Antivol	Empreinte antivol
Alimentation	Prise secteur CE22 (AC~)

COMMANDES / VOYANTS

En face arrière	Bouton marche-arrêt ATX Voyant d'alimentation
Sur le côté	Boutons de réglage de l'écran (OSD)
En face avant	Touches de réglage de luminosité

VENTILATION

1 ventilateur à roulement à billes
Progressive asservie à la température ambiante
Filtre anti-poussière amovible

ALIMENTATION INDUSTRIELLE INTERNE

Version courant alternatif AC~	
Entrée	90 à 264 VAC
Fréquence	47 à 63 Hz
Puissance consommée	40 W Max.

CÂBLE

1 câble secteur CE22	1.80 m
1 câble VGA	1.80 m
1 câble RS-232 ou USB	1.80 m (Dalle tactile)

DIMENSIONS

Dimensions en mm (L x H x P)	368 x 290 x 71
Poids net en kg	7.0

ENVIRONNEMENT

Température de fonctionnement	0° ~ + 50°C
Température de stockage	- 20 + 60°C
Humidité sans condensation	5 95 %

NORMES & CERTIFICATIONS

Sécurité	EN60950-1
EMC	EN55022, EN61000-3-2, EN61000-3-3, EN55024, EN-61000-4-2, EN-61000-4-3, EN-61000-4-4, EN-61000-4-5 EN-61000-4-6, EN-61000-4-8 EN-61000-4-11

GARANTIE

2 ans	Pièces et main d'œuvre, retour atelier
-------	--

OPTIONS

Dalle tactile résistive	RT en fin de référence
Support de table	OPT/PIED15S
Support murale/plafond	OPT/ARCEAU15S

RÉFÉRENCES DE COMMANDE

ELIOS15S/AC : Écran industriel en coffret slim - LCD TFT 15" - Alimentation 230 VAC

ELIOS15SRT/AC : Écran industriel en coffret slim - LCD TFT 15" - Dalle tactile - Contrôleur RS-232 - Alimentation 230 VAC

ELIOS15SRTUSB/AC : Écran industriel en coffret slim - LCD TFT 15" - Dalle tactile - Contrôleur USB - Alimentation 230 VAC

Pour les options et les accessoires, **consultez-nous**.
De nombreuses possibilités existent : **voir page Options**.

COMPACT ET ROBUSTE PÉRENNITÉ PRODUIT ÉTANCHE IP-65 FACE AVANT

ELIOS 17S



- ECRAN INDUSTRIEL EN COFFRET MÉTAL SLIM
- ÉCRAN LCD TFT 17"
- RÉOLUTION SXGA 1280 x 1024
- COMPATIBLE AVEC TOUS LES PC : STANDARD VGA - DVI-D
- IP-65 EN FACE AVANT
- ALIMENTATION INDUSTRIELLE
- VENTILATION PROGRESSIVE

EN OPTION :

- DALLE TACTILE RÉSISTIVE
- FIXATION VESA
- SUPPORT PIED/ARCEAU



Coffret en métal



Filtre intégré



Cache et protection des câbles

Distribué par :



Contact :
hvssystem@hvssystem.com

Tél : 0326824929
Fax : 0326851908

Siège social :
2 rue René Laennec
51500 Taissy
France

www.hvssystem.com

ELIOS 17S PLAN D'IMPLANTATION

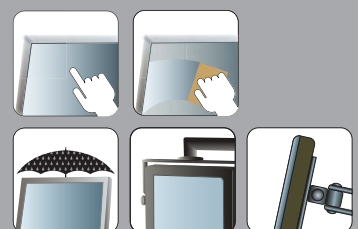
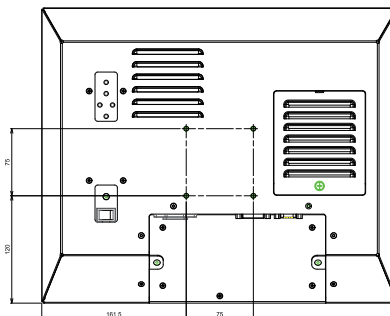
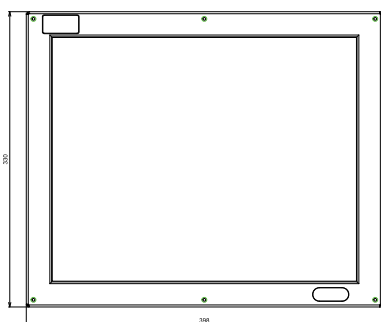
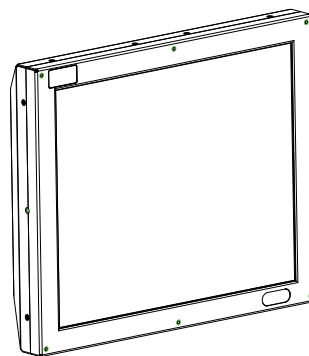

INFORMATIONS TECHNIQUES

CHASSIS

Coffret métal	1.5 mm d'épaisseur
Couleur	Peinture texturée noire RAL-7021 Peinture texturée grise RAL-9006
Version sans dalle tactile	Vitre antireflet protégeant l'écran
Fixation	Solution fixation : Pied, Arceau, Potence, ... Empreinte VESA 75 compatible

PROTECTION IP

IP-65 en face avant

AFFICHAGE / ÉCRAN

Taille de l'écran / Diagonale	17"
Surface d'affichage	338 x 270 mm
Résolution native	1280 x 1024 SXGA
Prise en charge des couleurs	16.2 millions
Pas de masque (pixel)	0.264 mm
Luminosité	250 cd/m ²
Contraste	600 : 1
Angle maxi. de vision	Horiz. : 170° - Vert. : 170°

DALLE TACTILE (option)

Technologie résistive (5 fils)

CONNECTIQUE

VGA	SUBD 15 points haute densité mâle
DVI	1 x DVI-D
Dalle tactile	SUBD 9 points femelle ou USB
Antivol	Empreinte antivol
Alimentation	Prise secteur CE22 (AC~)

COMMANDES / VOYANTS

En face arrière	Bouton marche-arrêt ATX Voyant d'alimentation
Sur le côté	Boutons de réglage de l'écran (OSD)
En face avant	Touches de réglage de luminosité

VENTILATION

1 ventilateur à roulement à billes
Progressive asservie à la température ambiante
Filtre anti-poussière amovible

ALIMENTATION INDUSTRIELLE INTERNE

Version courant alternatif AC~	
Entrée	90 à 264 VAC
Fréquence	47 à 63 Hz
Puissance consommée	45 W Max.

CÂBLE

1 câble secteur CE22	1.80 m
1 câble VGA	1.80 m
1 câble RS-232 ou USB	1.80 m (Dalle tactile)

DIMENSIONS

Dimensions en mm (L x H x P)	398 x 270 x 78
Poids net en kg	8.0

ENVIRONNEMENT

Température de fonctionnement	0° ~ + 50°C
Température de stockage	- 20 + 60°C
Humidité sans condensation	5 95 %

NORMES & CERTIFICATIONS

Sécurité	EN60950-1
EMC	EN55022, EN61000-3-2, EN61000-3-3, EN55024, EN-61000-4-2, EN-61000-4-3, EN-61000-4-4, EN-61000-4-5 EN-61000-4-6, EN-61000-4-8 EN-61000-4-11

GARANTIE

2 ans	Pièces et main d'œuvre, retour atelier
-------	--

OPTIONS

Dalle tactile résistive	RT en fin de référence
Support de table	OPT/PIED17S
Support murale/plafond	OPT/ARCEAU17S

RÉFÉRENCES DE COMMANDE

ELIOS17S/AC : Écran industriel en coffret slim - LCD TFT 17" - Alimentation 230 VAC

ELIOS17SRT/AC : Écran industriel en coffret slim - LCD TFT 17" - Dalle tactile - Contrôleur RS-232 - Alimentation 230 VAC

ELIOS17SRTUSB/AC : Écran industriel en coffret slim - LCD TFT 17" - Dalle tactile - Contrôleur USB - Alimentation 230 VAC

Pour les options et les accessoires, **consultez-nous**.
De nombreuses possibilités existent : **voir page Options**.

COMPACT ET ROBUSTE PÉRENNITÉ PRODUIT ÉTANCHE IP-65 FACE AVANT

ELIOS 19S



Coffret en métal



Filtre intégré



Cache et protection des câbles

- ECRAN INDUSTRIEL EN COFFRET MÉTAL SLIM
- ÉCRAN LCD TFT 19"
- RÉOLUTION SXGA 1280 x 1024
- COMPATIBLE AVEC TOUS LES PC : STANDARD VGA - DVI-D
- IP-65 EN FACE AVANT
- ALIMENTATION INDUSTRIELLE
- VENTILATION PROGRESSIVE

EN OPTION :

- DALLE TACTILE RÉSISTIVE
- FIXATION VESA
- SUPPORT PIED/ARCEAU

Distribué par :



Contact :
hvssystem@hvssystem.com

Tél : 0326824929
Fax : 0326851908

Siège social :
2 rue René Laennec
51500 Taissy
France

www.hvssystem.com

ELIOS 19S PLAN D'IMPLANTATION

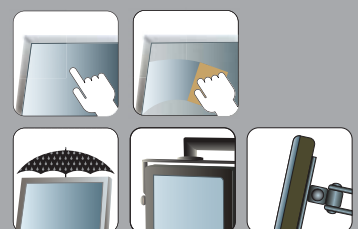
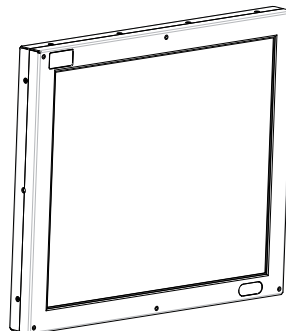
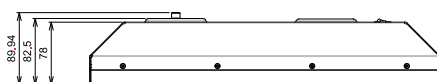
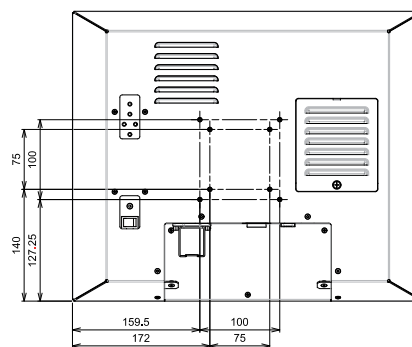
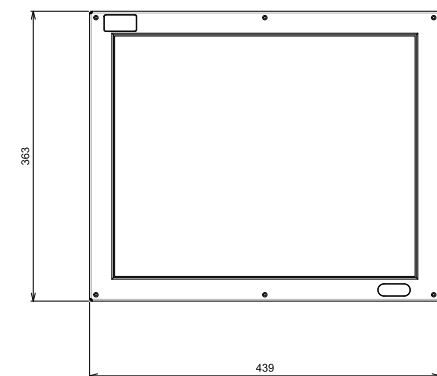

INFORMATIONS TECHNIQUES

CHASSIS

Coffret métal	1.5 mm d'épaisseur
Couleur	Peinture texturée noire RAL-7021 Peinture texturée grise RAL-9006
Version sans dalle tactile	Vitre antireflet protégeant l'écran
Fixation	Solution fixation : Pied, Arceau, Potence, ... Empreinte VESA 75/100 compatible

PROTECTION IP

IP-65 en face avant

AFFICHAGE / ÉCRAN

Taille de l'écran / Diagonale	19"
Surface d'affichage	376 x 301 mm
Résolution native	1280 x 1024 SXGA
Prise en charge des couleurs	16.2 millions
Pas de masque (pixel)	0.264 mm
Luminosité	250 cd/m ²
Contraste	1000 : 1
Angle maxi. de vision	Horiz. : 170° - Vert. : 170°

DALLE TACTILE (option)

Technologie résistive (5 fils)

CONNECTIQUE

VGA	SUBD 15 points haute densité mâle
DVI	1 x DVI-D
Dalle tactile	SUBD 9 points femelle ou USB
Antivol	Empreinte antivol
Alimentation	Prise secteur CE22 (AC~)

COMMANDES / VOYANTS

En face arrière	Bouton marche-arrêt ATX Voyant d'alimentation
Sur le côté	Boutons de réglage de l'écran (OSD)
En face avant	Touches de réglage de luminosité

VENTILATION

1 ventilateur à roulement à billes
Progressive asservie à la température ambiante
Filtre anti-poussière amovible

ALIMENTATION INDUSTRIELLE INTERNE

Version courant alternatif AC~	
Entrée	90 à 264 VAC
Fréquence	47 à 63 Hz
Puissance consommée	50 W Max.

CÂBLE

1 câble secteur CE22	1.80 m
1 câble VGA	1.80 m
1 câble RS-232 ou USB	1.80 m (Dalle tactile)

DIMENSIONS

Dimensions en mm (L x H x P)	439 x 363 x 82
Poids net en kg	9.0

ENVIRONNEMENT

Température de fonctionnement	0° ~ + 50°C
Température de stockage	- 20 + 60°C
Humidité sans condensation	5 95 %

NORMES & CERTIFICATIONS

Sécurité	EN60950-1
EMC	EN55022, EN61000-3-2, EN61000-3-3, EN55024, EN-61000-4-2, EN-61000-4-3, EN-61000-4-4, EN-61000-4-5 EN-61000-4-6, EN-61000-4-8 EN-61000-4-11

GARANTIE

2 ans	Pièces et main d'œuvre, retour atelier
-------	--

OPTIONS

Dalle tactile résistive	RT en fin de référence
Support de table	OPT/PIED19S
Support murale/plafond	OPT/ARCEAU19S

RÉFÉRENCES DE COMMANDE

ELIOS19S/AC : Écran industriel en coffret slim - LCD TFT 17" - Alimentation 230 VAC

ELIOS19SRT/AC : Écran industriel en coffret slim - LCD TFT 17" - Dalle tactile - Contrôleur RS-232 - Alimentation 230 VAC

ELIOS19SRTUSB/AC : Écran industriel en coffret slim - LCD TFT 17" - Dalle tactile - Contrôleur USB - Alimentation 230 VAC

Pour les options et les accessoires, **consultez-nous**.
De nombreuses possibilités existent : **voir page Options**.

COMPACT ET ROBUSTE PÉRENNITÉ PRODUIT ÉTANCHE IP-65 FACE AVANT

ITAS 12



- ECRAN INDUSTRIEL ENCASTRABLE
- CHÂSSIS MÉTAL
- ÉCRAN LCD TFT 12"1
- RÉOLUTION SVGA 800 x 600
- COMPATIBLE AVEC TOUS LES PC : STANDARD VGA
- IP-65 EN FACE AVANT
- ALIMENTATION INDUSTRIELLE
- VENTILATION PROGRESSIVE



IP-65 en face avant
Châssis métal



Bouton de réglage
luminosité en face avant



Anti-traction sur le câble
d'alimentation

EN OPTION :

- DALLE TACTILE RÉSIDTIVE
- FACE AVANT INOX

Distribué par :



Contact :
hvssystem@hvssystem.com

Tél : 0326824929
Fax : 0326851908

Siège social :
2 rue René Laennec
51500 Taissy
France

www.hvssystem.com

ITAS 12 PLAN D'IMPLANTATION

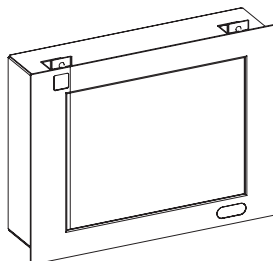
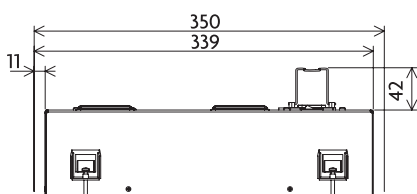
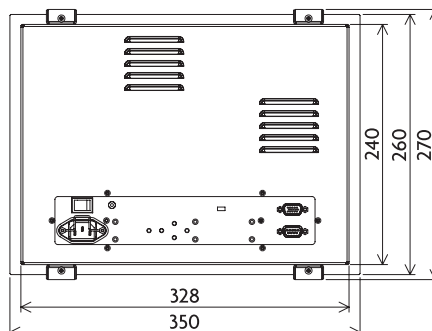
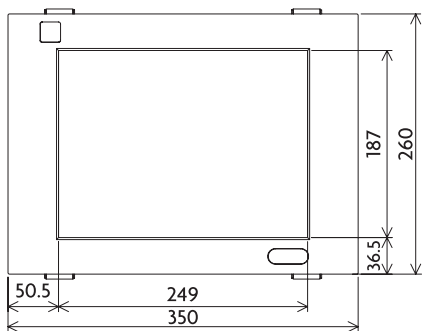

INFORMATIONS TECHNIQUES

CHASSIS

Coffret métal	1 mm d'épaisseur
Face avant	2 mm d'épaisseur Joint d'étanchéité - Brides de fixation
Couleur face avant	Peinture texturée noire RAL-7021
Version sans dalle tactile	Vitre antireflet protégeant l'écran

PROTECTION IP

IP-65 en face avant

AFFICHAGE / ÉCRAN

Taille de l'écran / Diagonale	12"1
Surface d'affichage	246 x 184 mm
Résolution native	800 x 600 SVGA
Prise en charge des couleurs	262 144s
Pas de masque (pixel)	0.30 mm
Luminosité	450 cd/m ²
Contraste	500 : 1
Angle maxi. de vision	Horiz. : 140° - Vert. : 110°

DALLE TACTILE (option)

Technologie résistive (5 fils)

CONNECTIQUE

VGA	SUBD 15 points haute densité mâle
DVI	1 x DVI-D
Dalle tactile	SUBD 9 points femelle ou USB
Antivol	Empreinte antivol
Alimentation (AC~)	Prise secteur CE22 (AC~)
Alimentation (DC=)	Bornier à vis

COMMANDES / VOYANTS

En face arrière	Bouton marche-arrêt ATX Voyant d'alimentation
En face avant	Boutons de réglage de l'écran (OSD) Touches de réglage de luminosité

VENTILATION

1 ventilateur à roulement à billes
Progressive asservie à la température ambiante

ALIMENTATION INDUSTRIELLE INTERNE

Version courant alternatif AC~	
Entrée	90 à 264 VAC
Fréquence	47 à 63 Hz
Puissance consommée	40 W Max.
Version courant continu (DC=)	
Entrée	19 à 36 VDC
Puissance consommée	40 W Max.

CÂBLE

1 câble secteur CE22	1.80 m
1 câble VGA	1.80 m
1 câble RS-232 ou USB	1.80 m (Dalle tactile)

DIMENSIONS

Dimensions en mm (L x H x P)	350 x 260 x 87
Poids net en kg	5.0

ENVIRONNEMENT

Température de fonctionnement	0° ~ + 50°C
Température de stockage	- 20 + 60°C
Humidité sans condensation	5 95 %

NORMES & CERTIFICATIONS

Sécurité	EN60950-1
EMC	EN55022, EN61000-3-2, EN61000-3-3, EN55024, EN-61000-4-2, EN-61000-4-3, EN-61000-4-4, EN-61000-4-5 EN-61000-4-6, EN-61000-4-8 EN-61000-4-11

GARANTIE

2 ans	Pièces et main d'œuvre, retour atelier
-------	--

OPTIONS

Dalle tactile résistive	RT en fin de référence
Face avant inox 316L	OPT/FA/INOX12

RÉFÉRENCES DE COMMANDE

ITAS12/* : Écran industriel encastrable - LCD TFT 12"1 - Alimentation à choisir

ITAS12RT/* : Écran industriel encastrable - LCD TFT 12"1 - Dalle tactile - Contrôleur RS-232 - Alimentation à choisir

ITAS12RTUSB/* : Écran industriel encastrable - LCD TFT 12"1 - Dalle tactile - Contrôleur USB - Alimentation à choisir

* Préciser l'alimentation choisie : AC / DC

Pour les options et les accessoires, **consultez-nous**.
De nombreuses possibilités existent : **voir page Options**.

COMPACT ET ROBUSTE PÉRENNITÉ PRODUIT ÉTANCHE IP-65 FACE AVANT

ITAS 15



- ECRAN INDUSTRIEL ENCASTRABLE
- CHÂSSIS MÉTAL
- ÉCRAN LCD TFT 15"
- RÉOLUTION XGA 1024 x 768
- COMPATIBLE AVEC TOUS LES PC : STANDARD VGA - DVI-D
- IP-65 EN FACE AVANT
- ALIMENTATION INDUSTRIELLE
- VENTILATION PROGRESSIVE



IP-65 en face avant
Châssis métal



Bouton de réglage
luminosité en face avant



Anti-traction sur le câble
d'alimentation

EN OPTION :

- DALLE TACTILE RÉSIDTIVE
- FACE AVANT INOX

Distribué par :



Contact :
hvssystem@hvssystem.com

Tél : 0326824929
Fax : 0326851908

Siège social :
2 rue René Laennec
51500 Taissy
France

www.hvssystem.com

ITAS 15 PLAN D'IMPLANTATION

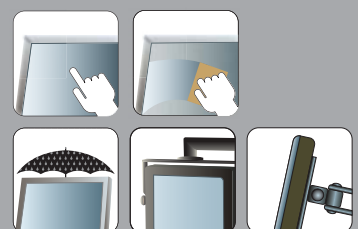
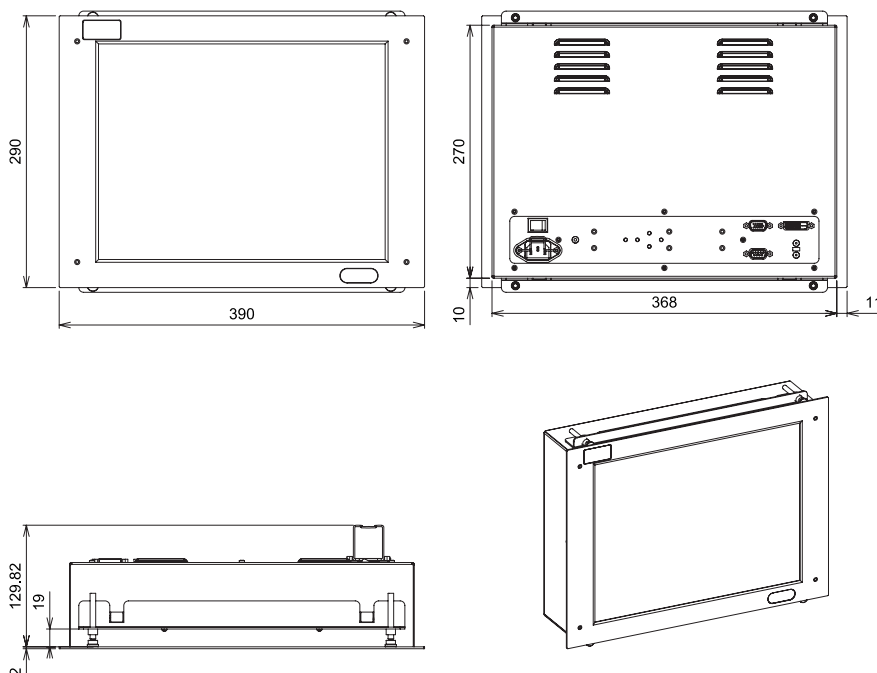

INFORMATIONS TECHNIQUES

CHASSIS

Coffret métal	1 mm d'épaisseur
Face avant	2 mm d'épaisseur Joint d'étanchéité - Brides de fixation
Couleur face avant	Peinture texturée noire RAL-7021
Version sans dalle tactile	Vitre antireflet protégeant l'écran

PROTECTION IP

IP-65 en face avant

AFFICHAGE / ÉCRAN

Taille de l'écran / Diagonale	15"
Surface d'affichage	304 x 228 mm
Résolution native	1024 x 768 XGA
Prise en charge des couleurs	16.2 millions
Pas de masque (pixel)	0.297 mm
Luminosité	400 cd/m ²
Contraste	400 : 1
Angle maxi. de vision	Horiz. : 140° - Vert. : 170°

DALLE TACTILE (option)

Technologie résistive (5 fils)

CONNECTIQUE

VGA	SUBD 15 points haute densité mâle
DVI	1 x DVI-D
Dalle tactile	SUBD 9 points femelle ou USB
Antivol	Empreinte antivol
Alimentation (AC~)	Prise secteur CE22 (AC~)
Alimentation (DC=)	Bornier à vis

COMMANDES / VOYANTS

En face arrière	Bouton marche-arrêt ATX Voyant d'alimentation
En face avant	Boutons de réglage de l'écran (OSD) Touches de réglage de luminosité

VENTILATION

1 ventilateur à roulement à billes
Progressive asservie à la température ambiante

ALIMENTATION INDUSTRIELLE INTERNE

Version courant alternatif AC~	
Entrée	90 à 264 VAC
Fréquence	47 à 63 Hz
Puissance consommée	40 W Max.
Version courant continu (DC=)	
Entrée	10 à 36 VDC
Puissance consommée	40 W Max.

CÂBLE

1 câble secteur CE22	1.80 m
1 câble VGA	1.80 m
1 câble RS-232 ou USB	1.80 m (Dalle tactile)

DIMENSIONS

Dimensions en mm (L x H x P)	390 x 290 x 92
Poids net en kg	6.5

ENVIRONNEMENT

Température de fonctionnement	0° ~ + 50°C
Température de stockage	- 20 + 60°C
Humidité sans condensation	5 95 %

NORMES & CERTIFICATIONS

Sécurité	EN60950-1
EMC	EN55022, EN61000-3-2, EN61000-3-3, EN55024, EN-61000-4-2, EN-61000-4-3, EN-61000-4-4, EN-61000-4-5 EN-61000-4-6, EN-61000-4-8 EN-61000-4-11

GARANTIE

2 ans	Pièces et main d'œuvre, retour atelier
-------	--

OPTIONS

Dalle tactile résistive	RT en fin de référence
Face avant inox 316L	OPT/FA/INOX15

RÉFÉRENCES DE COMMANDE

ITAS15/* : Écran industriel encastrable - LCD TFT 15" - Alimentation à choisir

ITAS15RT/* : Écran industriel encastrable - LCD TFT 15" - Dalle tactile - Contrôleur RS-232 - Alimentation à choisir

ITAS15RTUSB/* : Écran industriel encastrable - LCD TFT 15" - Dalle tactile - Contrôleur USB - Alimentation à choisir

* Préciser l'alimentation choisie : AC / DC

Pour les options et les accessoires, **consultez-nous**.
De nombreuses possibilités existent : **voir page Options**.

COMPACT ET ROBUSTE PÉRENNITÉ PRODUIT ÉTANCHE IP-65 FACE AVANT

ITAS 17



- ECRAN INDUSTRIEL ENCASTRABLE
- CHÂSSIS MÉTAL
- ÉCRAN LCD TFT 17"
- RÉOLUTION SXGA 1280 x 1024
- COMPATIBLE AVEC TOUS LES PC : STANDARD VGA - DVI-D
- IP-65 EN FACE AVANT
- ALIMENTATION INDUSTRIELLE
- VENTILATION PROGRESSIVE



IP-65 en face avant
Châssis métal



Bouton de réglage
luminosité en face avant



Anti-traction sur le câble
d'alimentation

EN OPTION :

- DALLE TACTILE RÉSIDTIVE
- FACE AVANT INOX

Distribué par :



Contact :
hvssystem@hvssystem.com

Tél : 0326824929
Fax : 0326851908

Siège social :
2 rue René Laennec
51500 Taissy
France
www.hvssystem.com

ITAS 17 PLAN D'IMPLANTATION

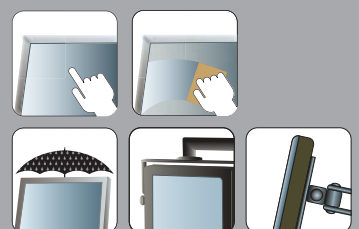
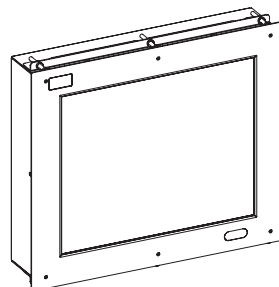
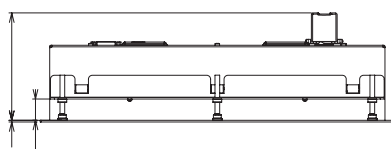
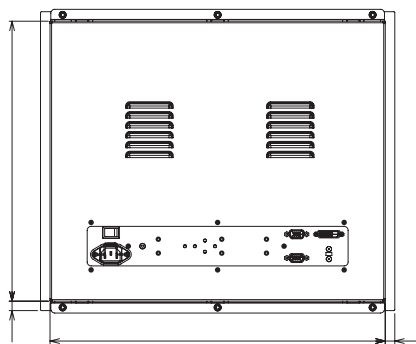
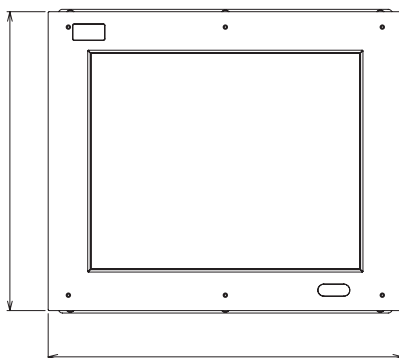

INFORMATIONS TECHNIQUES

CHASSIS

Coffret métal	1 mm d'épaisseur
Face avant	2 mm d'épaisseur Joint d'étanchéité - Brides de fixation
Couleur face avant	Peinture texturée noire RAL-7021
Versión sans dalle tactile	Vitre antireflet protégeant l'écran

PROTECTION IP

IP-65 en face avant

AFFICHAGE / ÉCRAN

Taille de l'écran / Diagonale	17"
Surface d'affichage	338 x 270 mm
Résolution native	1280 x 1024 SXGA
Prise en charge des couleurs	16.2 millions
Pas de masque (pixel)	0.264 mm
Luminosité	250 cd/m ²
Contraste	600 : 1
Angle maxi. de vision	Horiz. : 170° - Vert. : 170°

DALLE TACTILE (option)

Technologie résistive (5 fils)

CONNECTIQUE

VGA	SUBD 15 points haute densité mâle
DVI	1 x DVI-D
Dalle tactile	SUBD 9 points femelle ou USB
Antivol	Empreinte antivol
Alimentation (AC~)	Prise secteur CE22 (AC~)
Alimentation (DC=)	Bornier à vis

COMMANDES / VOYANTS

En face arrière	Bouton marche-arrêt ATX Voyant d'alimentation
En face avant	Boutons de réglage de l'écran (OSD) Touches de réglage de luminosité

VENTILATION

1 ventilateur à roulement à billes
Progressive asservie à la température ambiante

ALIMENTATION INDUSTRIELLE INTERNE

Version courant alternatif AC~	
Entrée	90 à 264 VAC
Fréquence	47 à 63 Hz
Puissance consommée	45 W Max.
Version courant continu (DC=)	
Entrée	19 à 36 VDC
Puissance consommée	45 W Max.

CÂBLE

1 câble secteur CE22	1.80 m
1 câble VGA	1.80 m
1 câble RS-232 ou USB	1.80 m (Dalle tactile)

DIMENSIONS

Dimensions en mm (L x H x P)	448 x 378 x 97
Poids net en kg	8.0

ENVIRONNEMENT

Température de fonctionnement	0° ~ + 50°C
Température de stockage	- 20 + 60°C
Humidité sans condensation	5 95 %

NORMES & CERTIFICATIONS

Sécurité	EN60950-1
EMC	EN55022, EN61000-3-2, EN61000-3-3, EN55024, EN-61000-4-2, EN-61000-4-3, EN-61000-4-4, EN-61000-4-5 EN-61000-4-6, EN-61000-4-8 EN-61000-4-11

GARANTIE

2 ans	Pièces et main d'œuvre, retour atelier
-------	--

OPTIONS

Dalle tactile résistive	RT en fin de référence
Face avant inox 316L	OPT/FA/INOX17

RÉFÉRENCES DE COMMANDE

ITAS17/* : Écran industriel encastrable - LCD TFT 17" - Alimentation à choisir

ITAS17RT/* : Écran industriel encastrable - LCD TFT 17" - Dalle tactile - Contrôleur RS-232 - Alimentation à choisir

ITAS17RTUSB/* : Écran industriel encastrable - LCD TFT 17" - Dalle tactile - Contrôleur USB - Alimentation à choisir

* Préciser l'alimentation choisie : AC / DC

Pour les options et les accessoires, **consultez-nous**.
De nombreuses possibilités existent : **voir page Options**.

COMPACT ET ROBUSTE PÉRENNITÉ PRODUIT ÉTANCHE IP-65 FACE AVANT

ITAS 19



- ECRAN INDUSTRIEL ENCASTRABLE
- CHÂSSIS MÉTAL
- ÉCRAN LCD TFT 19"
- RÉOLUTION SXGA 1280 x 1024
- COMPATIBLE AVEC TOUS LES PC : STANDARD VGA
- IP-65 EN FACE AVANT
- ALIMENTATION INDUSTRIELLE
- VENTILATION PROGRESSIVE



IP-65 en face avant
Châssis métal



Bouton de réglage
luminosité en face avant



Anti-traction sur le câble
d'alimentation

EN OPTION :

- DALLE TACTILE RÉSIDIVE
- FACE AVANT INOX

Distribué par :



Contact :
hvssystem@hvssystem.com

Tél : 0326824929
Fax : 0326851908

Siège social :
2 rue René Laennec
51500 Taissy
France

www.hvssystem.com

ITAS 19 PLAN D'IMPLANTATION

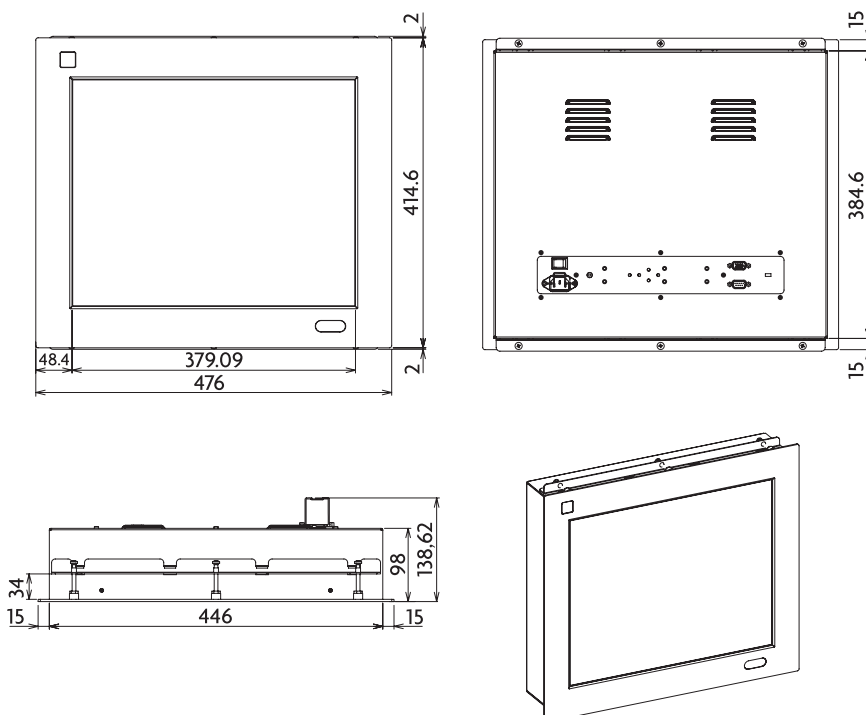

INFORMATIONS TECHNIQUES

CHASSIS

Coffret métal	1 mm d'épaisseur
Face avant	2 mm d'épaisseur 2 poignées en façade
Couleur face avant	Peinture texturée noire RAL-7021
Version sans dalle tactile	Vitre antireflet protégeant l'écran

PROTECTION IP

IP-65 en face avant

AFFICHAGE / ÉCRAN

Taille de l'écran / Diagonale	19"
Surface d'affichage	376 x 301 mm
Résolution native	1280 x 1024 SXGA
Prise en charge des couleurs	16.2 millions
Pas de masque (pixel)	0.264 mm
Luminosité	250 cd/m ²
Contraste	1000 : 1
Angle maxi. de vision	Horiz. : 170° - Vert. : 170°

DALLE TACTILE (option)

Technologie résistive (5 fils)

CONNECTIQUE

VGA	SUBD 15 points haute densité mâle
Dalle tactile	SUBD 9 points femelle ou USB
Antivol	Empreinte antivol
Alimentation (AC~)	Prise secteur CE22 (AC~)
Alimentation (DC=)	Bornier à vis

COMMANDES / VOYANTS

En face arrière	Bouton marche-arrêt ATX Voyant d'alimentation
En face avant	Boutons de réglage de l'écran (OSD) Touches de réglage de luminosité

VENTILATION

1 ventilateur à roulement à billes
Progressive asservie à la température ambiante

ALIMENTATION INDUSTRIELLE INTERNE

Version courant alternatif AC~	
Entrée	90 à 264 VAC
Fréquence	47 à 63 Hz
Puissance consommée	45 W Max.
Version courant continu (DC=)	
Entrée	19 à 36 VDC
Puissance consommée	45 W Max.

CÂBLE

1 câble secteur CE22	1.80 m
1 câble VGA	1.80 m
1 câble RS-232 ou USB	1.80 m (Dalle tactile)

DIMENSIONS

Dimensions en mm (L x H x P)	476 x 415 x 98
Poids net en kg	9.0

ENVIRONNEMENT

Température de fonctionnement	0° ~ + 50°C
Température de stockage	- 20 + 60°C
Humidité sans condensation	5 95 %

NORMES & CERTIFICATIONS

Sécurité	EN60950-1
EMC	EN55022, EN61000-3-2, EN61000-3-3, EN55024, EN-61000-4-2, EN-61000-4-3, EN-61000-4-4, EN-61000-4-5 EN-61000-4-6, EN-61000-4-8 EN-61000-4-11

GARANTIE

2 ans	Pièces et main d'œuvre, retour atelier
-------	--

OPTIONS

Dalle tactile résistive	RT en fin de référence
Face avant inox 316L	OPT/FA/INOX19

RÉFÉRENCES DE COMMANDE

ITAS19/* : Écran industriel encastrable - LCD TFT 19" - Alimentation à choisir

ITAS19RT/* : Écran industriel encastrable - LCD TFT 19" - Dalle tactile - Contrôleur RS-232 - Alimentation à choisir

ITAS19RTUSB/* : Écran industriel encastrable - LCD TFT 19" - Dalle tactile - Contrôleur USB - Alimentation à choisir

* Préciser l'alimentation choisie : AC / DC

Pour les options et les accessoires, **consultez-nous**.
De nombreuses possibilités existent : **voir page Options**.

COMPACT ET ROBUSTE PÉRENNITÉ PRODUIT ÉTANCHE IP-65 FACE AVANT

IRSVGA 17LCD



- ECRAN INDUSTRIEL RACKABLE 19" - 8 U
- CHÂSSIS MÉTAL
- ÉCRAN LCD TFT 17"
- RÉOLUTION SXGA 1280 x 1024
- COMPATIBLE AVEC TOUS LES PC : STANDARD VGA - DVI-D
- IP-65 EN FACE AVANT
- ALIMENTATION INDUSTRIELLE
- VENTILATION PROGRESSIVE



Bouton de réglage luminosité en face avant



Poignée en face avant



Anti-traction sur le câble d'alimentation

EN OPTION :

- DALLE TACTILE RÉSIDTIVE

Distribué par :



Contact :
hvssystem@hvssystem.com

Tél : 0326824929
Fax : 0326851908

Siège social :
2 rue René Laennec
51500 Taissy
France
www.hvssystem.com

IRSVGA 17LCD PLAN D'IMPLANTATION

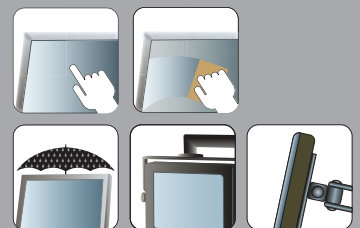
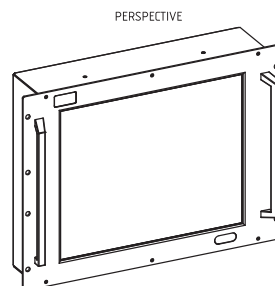
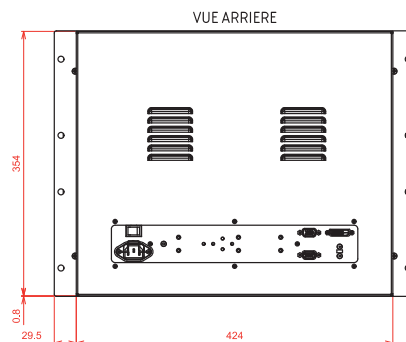
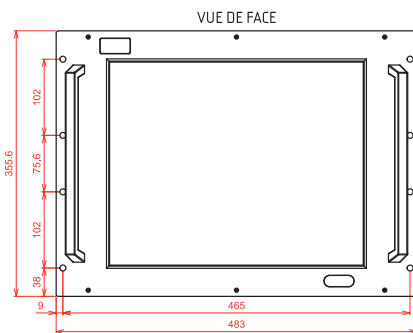

INFORMATIONS TECHNIQUES

CHASSIS

Coffret métal	1 mm d'épaisseur
Face avant	3 mm d'épaisseur 2 poignées en façade
Couleur face avant	Peinture texturée noire RAL-7021
Version sans dalle tactile	Vitre antireflet protégeant l'écran

PROTECTION IP

IP-65 en face avant

AFFICHAGE / ÉCRAN

Taille de l'écran / Diagonale	17"
Surface d'affichage	338 x 270 mm
Résolution native	1280 x 1024 SXGA
Prise en charge des couleurs	16.2 millions
Pas de masque (pixel)	0.264 mm
Luminosité	250 cd/m ²
Contraste	600 : 1
Angle maxi. de vision	Horiz. : 170° - Vert. : 170°

DALLE TACTILE (option)

Technologie résistive (5 fils)

CONNECTIQUE

VGA	SUBD 15 points haute densité mâle
DVI	1 x DVI-D
Dalle tactile	SUBD 9 points femelle ou USB
Antivol	Empreinte antivol
Alimentation (AC~)	Prise secteur CE22 (AC~)

COMMANDES / VOYANTS

En face arrière	Bouton marche-arrêt ATX Voyant d'alimentation Boutons de réglage de l'écran (OSD)
En face avant	Touches de réglage de luminosité

VENTILATION

1 ventilateur à roulement à billes
Progressive asservie à la température ambiante

DIMENSIONS

Largeur	19" = 483 mm
Hauteur	8 U = 355.6 mm
Profondeur	98 mm (hors connectique)
Poids net en kg	10.5

ALIMENTATION INDUSTRIELLE INTERNE

Version courant alternatif AC~	
Entrée	90 à 264 VAC
Fréquence	47 à 63 Hz
Puissance consommée	45 W Max.

CÂBLE

1 câble secteur CE22	1.80 m
1 câble VGA	1.80 m
1 câble RS-232 ou USB	1.80 m (Dalle tactile)

ENVIRONNEMENT

Température de fonctionnement	0° ~ + 50°C
Température de stockage	- 20 + 60°C
Humidité sans condensation	5 95 %

NORMES & CERTIFICATIONS

Sécurité	EN60950-1
EMC	EN55022, EN61000-3-2, EN61000-3-3, EN55024, EN-61000-4-2, EN-61000-4-3, EN-61000-4-4, EN-61000-4-5 EN-61000-4-6, EN-61000-4-8 EN-61000-4-11

GARANTIE

2 ans	Pièces et main d'œuvre, retour atelier
-------	--

OPTIONS

Dalle tactile résistive	RT en fin de référence
-------------------------	------------------------

RÉFÉRENCES DE COMMANDE

IRSVG17LCD/AC : Écran industriel rackable - LCD TFT 17" - Alimentation 230VAC

IRSVG17LCDRT/* : Écran industriel rackable - LCD TFT 17" - Dalle tactile - Contrôleur RS-232 - Alimentation 230VAC

IRSVG17LCDRTUSB/* : Écran industriel rackable - LCD TFT 17" - Dalle tactile - Contrôleur USB - Alimentation 230VAC

Pour les options et les accessoires, **consultez-nous**.
De nombreuses possibilités existent : **voir page Options**.

COMPACT ET ROBUSTE PÉRENNITÉ PRODUIT ÉTANCHE IP-65 FACE AVANT

IRSVGA 19LCD



- ECRAN INDUSTRIEL RACKABLE 19" - 9 U
- CHÂSSIS MÉTAL
- ÉCRAN LCD TFT 19"
- RÉOLUTION SXGA 1280 x 1024
- COMPATIBLE AVEC TOUS LES PC : STANDARD VGA - DVI-D
- IP-65 EN FACE AVANT
- ALIMENTATION INDUSTRIELLE
- VENTILATION PROGRESSIVE



Bouton de réglage luminosité en face avant



Poignée en face avant



Anti-traction sur le câble d'alimentation

EN OPTION :

- DALLE TACTILE RÉSIDIVE

Distribué par :



Contact : hvssystem@hvssystem.com

Tél : 0326824929
Fax : 0326851908

Siège social :
2 rue René Laennec
51500 Taissy
France

www.hvssystem.com

IRSVGA 19LCD PLAN D'IMPLANTATION

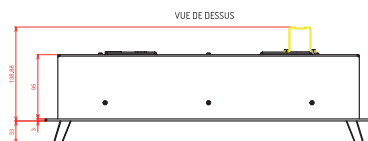
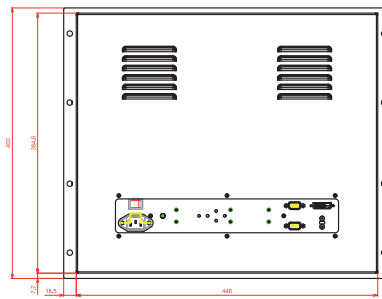
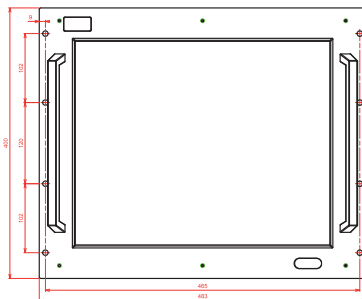

PERSPECTIVE

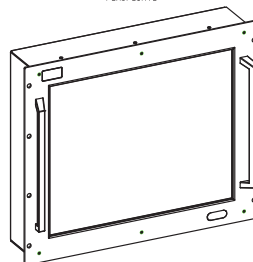

INFORMATIONS TECHNIQUES

CHASSIS

Coffret métal	1 mm d'épaisseur
Face avant	2 mm d'épaisseur Joint d'étanchéité - Brides de fixation
Couleur face avant	Peinture texturée noire RAL-7021
Version sans dalle tactile	Vitre antireflet protégeant l'écran

PROTECTION IP

IP-65 en face avant

AFFICHAGE / ÉCRAN

Taille de l'écran / Diagonale	19"
Surface d'affichage	376 x 301 mm
Résolution native	1280 x 1024 SXGA
Prise en charge des couleurs	16.2 millions
Pas de masque (pixel)	0.264 mm
Luminosité	250 cd/m ²
Contraste	1000 : 1
Angle maxi. de vision	Horiz. : 170° - Vert. : 170°

DALLE TACTILE (option)

Technologie résistive (5 fils)

CONNECTIQUE

VGA	SUBD 15 points haute densité mâle
DVI	1 x DVI-D
Dalle tactile	SUBD 9 points femelle ou USB
Antivol	Empreinte antivol
Alimentation (AC~)	Prise secteur CE22 (AC~)

COMMANDES / VOYANTS

En face arrière	Bouton marche-arrêt ATX Voyant d'alimentation
En face avant	Boutons de réglage de l'écran (OSD) Touches de réglage de luminosité

VENTILATION

1 ventilateur à roulement à billes
Progressive asservie à la température ambiante

DIMENSIONS

Largeur	19" = 483 mm
Hauteur	9 U = 400 mm
Profondeur	98 mm (hors connectique)
Poids net en kg	9.0

ALIMENTATION INDUSTRIELLE INTERNE

Version courant alternatif AC~	
Entrée	90 à 264 VAC
Fréquence	47 à 63 Hz
Puissance consommée	50 W Max.

CÂBLE

1 câble secteur CE22	1.80 m
1 câble VGA	1.80 m
1 câble RS-232 ou USB	1.80 m (Dalle tactile)

ENVIRONNEMENT

Température de fonctionnement	0° ~ + 50°C
Température de stockage	- 20 + 60°C
Humidité sans condensation	5 95 %

NORMES & CERTIFICATIONS

Sécurité	EN60950-1
EMC	EN55022, EN61000-3-2, EN61000-3-3, EN55024, EN-61000-4-2, EN-61000-4-3, EN-61000-4-4, EN-61000-4-5 EN-61000-4-6, EN-61000-4-8 EN-61000-4-11

GARANTIE

2 ans	Pièces et main d'œuvre, retour atelier
-------	--

OPTIONS

Dalle tactile résistive	RT en fin de référence
-------------------------	------------------------

RÉFÉRENCES DE COMMANDE

IRSVGA19LCD/AC : Écran industriel rackable - LCD TFT 19" - Alimentation 230VAC

IRSVGA19LCDRT/AC : Écran industriel rackable - LCD TFT 19" - Dalle tactile - Contrôleur RS-232 - Alimentation 230VAC

IIRSVGA19LCDRTUSB/AC : Écran industriel rackable - LCD TFT 19" - Dalle tactile - Contrôleur USB - Alimentation 230VAC

Pour les options et les accessoires, **consultez-nous**.
De nombreuses possibilités existent : **voir page Options**.